

VOLVO

PRODUKT	AVD.	GRUPP	NR	DATUM
PRODUCT	SECTION	GROUP	NO.	DATE
ERZEUGNIS	ABT.	GRUPPE	NR.	DATUM
PRODUIT	SECTION	GROUPE	NO.	DATE
P	3	38	10	M 8

Monteringsanvisning Einbauanleitung
Installation instructions Notice de montage

YTTERTEMPERATURMÄTARE

AMBIENT TEMPERATURE GAUGE

AUSSENTHERMOMETER

THERMOMETRE DE TEMPERATURE
EXTERIEURE

ULKOLÄMPÖMITTARI

Ersätter utgåva
Replaces issue
Ersetzt Ausgabe
Remplace l'édition
Korvaa aikaisemman julkaisun

P 3 38 10 J

VOLVO 240-260, 81-

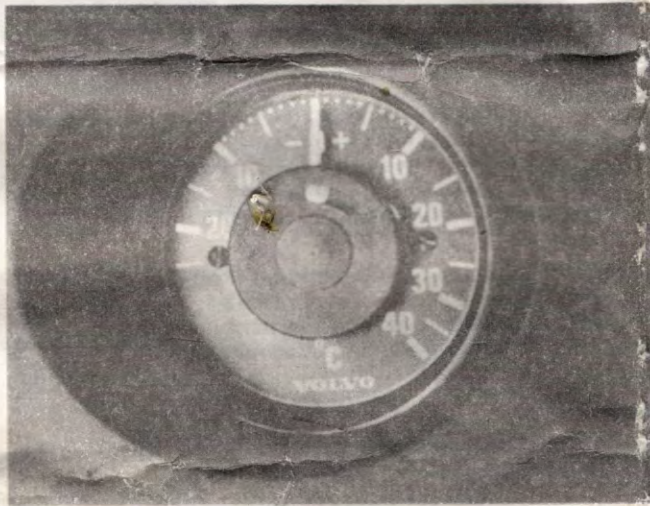

GN	GR	SB	R/BL
Grön	Grå	Svart	Röd/Blå
Green	Grey	Black	Red/Blue
Grün	Grau	Schwarz	Rot/Blau
Vert	Gris	Noir	Rouge/ Bleu
Vihreä	Harm	Musta	Punainen/ Sininen

Erforderliga verktyg:
Required tools:
Erforderliche Werkzeuge:
Outils nécessaires:
Tarvittavat työkalut:

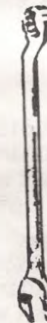
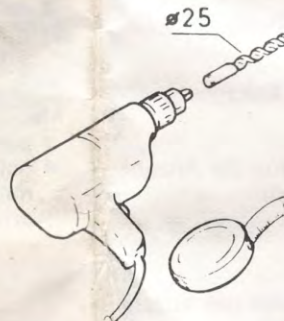
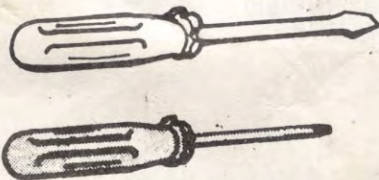

ALTERNATIVA MONTERINGSPLATSER
och tillkommande detaljer

ALTERNATIVE INSTALLATIONS
and additional parts

MÖGLICHE EINBAUPLÄTZE
und hinzukommende Teile

AUTRES ALTERNATIVES D'EMPLACEMENT
Pièces supplémentaires

VAIHTOEHTOISET ASENNUSPAIKAT;
lisäosat

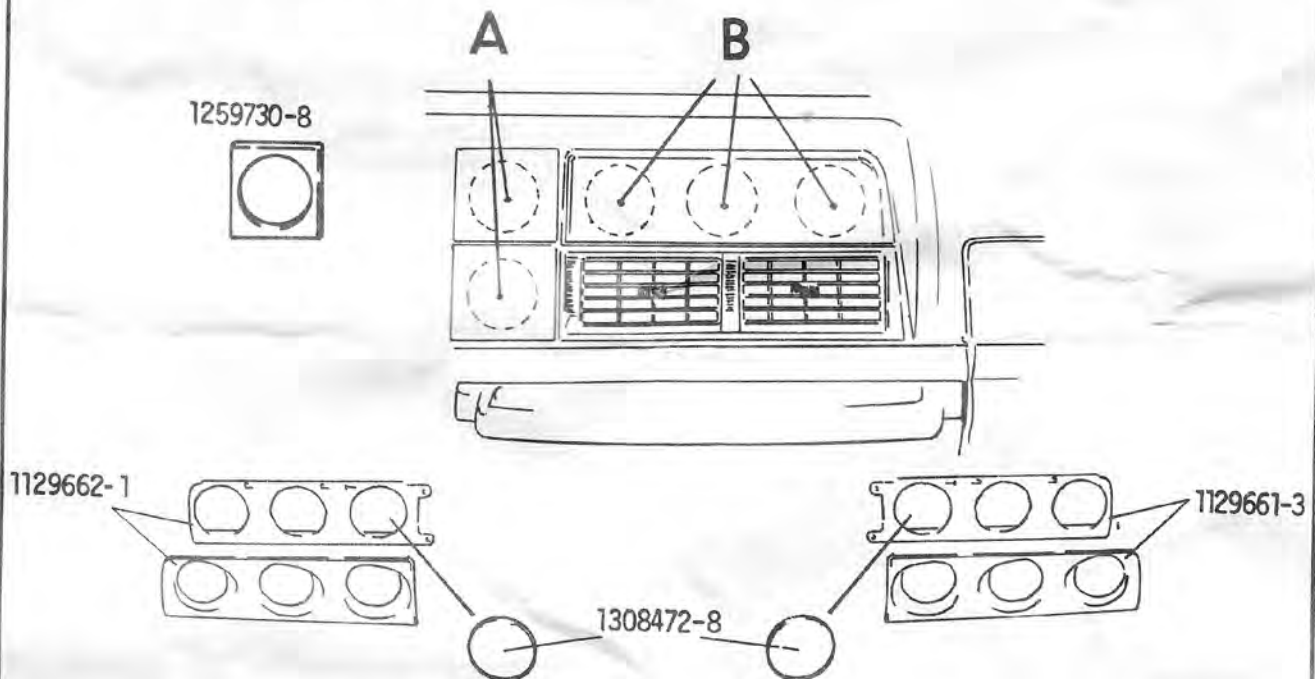

Vid monteringsalternativ A tillkommer panel art.nr 1259730-8

Vid monteringsalternativ B tillkommer för vänsterstyrd vagn:

- panel art.nr 1129661-3
- täckbrickor (antal beroende på hur många instrument som monteras) art.nr 1308472-8

för högerstyrda vagnar:

- panel art.nr 1129662-1
- täckbrickor (antal beroende på hur många instrument som monteras) art.nr 1308472-8

Additional part for alt.A

- panel, part no 1259730-8

Additional part for alt. B and LHD:

- panel, part no 1129661-3
- covers (as many as necessary), part no 1308472-8

RHD

- panel, part no 112662-1
- covers (as many as necessary), part no 1308472-8

Bei Einbauwahl A kommt die Verkleidung, Teile-Nr. 1259730- hinzu.

Bei Einbaualternative B kommen bei linksgesteuertem Fahrzeug hinzu:

- Verkleidung, Teile-Nr. 1129661-3
- Abdeckscheiben (Anzahl abhängig von der Anzahl der Instrumente, die montiert werden) Teile-Nr. 1308472-8

für rechtsgesteuerte Fahrzeuge:

- Verkleidung, Teile-Nr. 1129662-1
- Abdeckscheiben (Anzahl abhängig von der Anzahl der Instrumente, die montiert werden) Teile-Nr. 1308472-8

Pour l'alternative de montage A,

- s'ajoute le panneau No de réf. 1259730-8

Pour l'alternative de montage B et pour les véhicules à direction à gauche, s'ajoutent:

- Un panneau No de réf. 1129661-3
- Des rondelles de recouvrement (le nombre dépend du nombre d'instruments montés) No de réf. 1308472-8

Pour les véhicules à direction à droite:

- Un panneau No de réf. 1129662-1
- Des rondelles de recouvrement (le nombre dépend du nombre d'instruments montés) No de réf. 1308472-8

Asennusvaihtoehto A:n yhteydessä tulee lisäksi paneeli, artikkeli n:o 1259730-8

Asennusvaihtoehto B:n yhteydessä tulee vasemmanpuoleisella ohjauksella varustettuihin autoihin seuraavat lisäosat:

- paneeli, artikkeli n:o 1129661-3
- peitelevyjä (lukumäärä määräytyy asennettävien mittarien määrän mukaan) artikkeli n:o 1308472-8

Oikeanpuoleisella ohjauksella varustettuihin autoihin:

- paneeli, artikkeli n:o 1129662-1
- peitelevyjä (lukumäärä määräytyy asennettävien mittarien määrän mukaan) artikkeli n:o 1308472-8

1

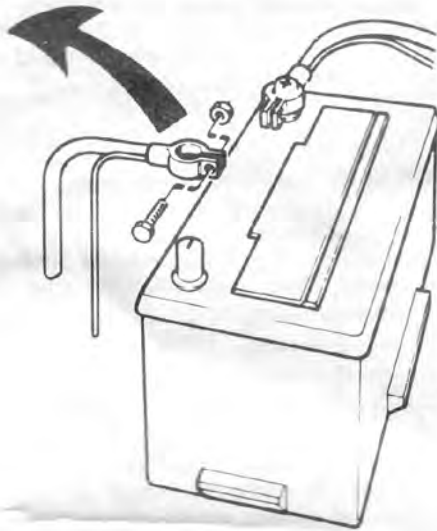

Ta bort batterikabeln.

Remove battery cable.

Batteriekabel entfernen.

Enlever le câble de batterie.

Irrota akun kaapeli.

2

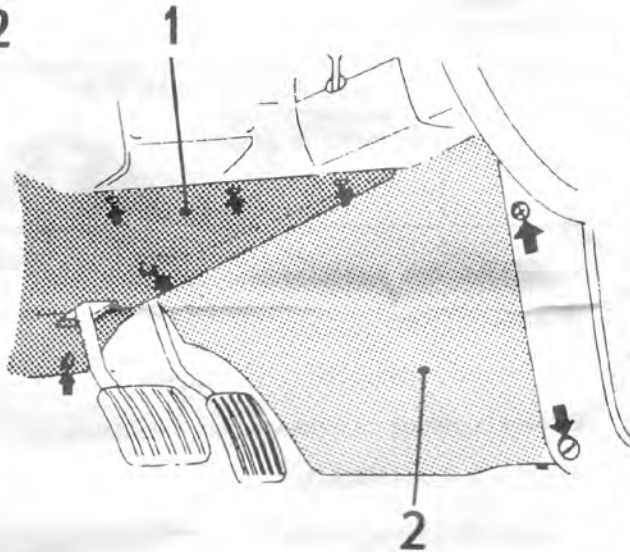

Lossa och vik ner vänster isolerpanel 1.
Ta bort paneler 2 mot värmaren på bägge sidor.
Ta bort säkringsluckan.

Loosen and fold down left insulating panel 1.
Remove heater panels 2 on both sides.
Remove fuse box lid.

Die linke Isolerverkleidung 1 lösen und herunterklappen.
Verkleidung an der Heizung 2 auf beiden Seiten entfernen.
Sicherungsklappe entfernen.

Libérer et replier le panneau isolant gauche 1.
Déposer les panneaux contre le chauffage 2, de chaque côté.
Déposer le de fusibles.

Irrottakaa ja taivuttakaa alas vasemmanpuoleinen eristyspaneeli 1.
Poistakaa lämmitintä 2 vasten olevat paneelit molemmilta puolilta.
Irrottakaa varokerasian kansi.

3

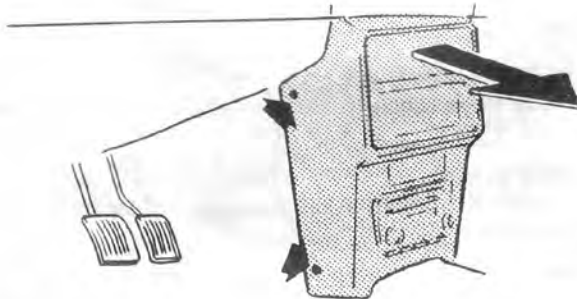

Lossa mittkonsol och fäll fram den.

Loosen and fold out center panel.

Mittelkonsole lösen und diese nach vorne klappen.

Libérer le support intermédiaire et le rabaisser vers l'avant.

Irrota keskikojetaulu ja käännä se eteen.

4

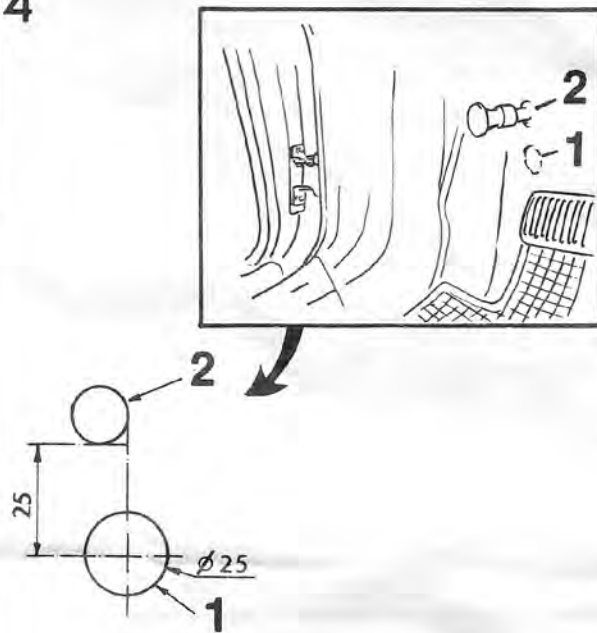

Borring av hål för ledningsmatta

Vik undan isoleringsmattan vid förarsidan märk upp och borra ett hål \varnothing 25 mm (1), utgå från huvlåsvejers hål (2). Rostskyddsbehandla och sätt dit gummige-nomföring.

Hole making for cable harness

Fold away insulating mat. Mark out hole (1), measured from bonnet release wire hole (2), and drill, \varnothing 25 mm. Treat the hole with anti-rust agent and install grommet.

Bohrung für den Kabelbaum

Die Isolierungsmatte bei der Fahrerseite zur Seite schieben, vormerken und Bohrung \varnothing 25 mm (1) herstellen — vom Loch des Hauptschloß-Seilzuges (2) ausgehend. Rostschutzbehandeln und Gummidurchführung anbringen.

Perçage pour le faisceau de câbles

Replier le faisceau de câbles, du côté du conducteur, repérer et percer à \varnothing 25 mm (1) partir du verrou de capot — trou du câble (2). Passer un produit contre la corrosion et monter une douille de passage en caoutchouc.

Johtomaton reikien poraus

Taivuttakaa ajajan puolella eristysmatto sivuun ja merkitkää reiän paikka. Poratkaa reikä, \varnothing 25 mm (1) alkaen moottorinsuojuksen lukkovaijerin reiästä (2). Ruostesuojatkaa reikä ja asentakaa reikään kumi-läpiviinti.

5

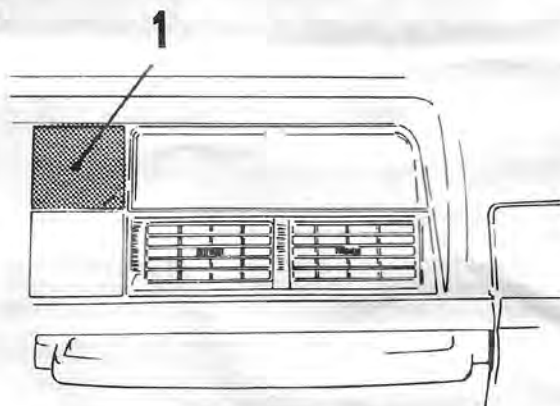

Ta bort den översta täckbrickan (1).

Remove top cover (1).

Die oberste Abdeckscheibe (1) entfernen.

Enlever la plaque de recouvrement supérieure (1).

Ota pois ylin peitelevy (1).

6

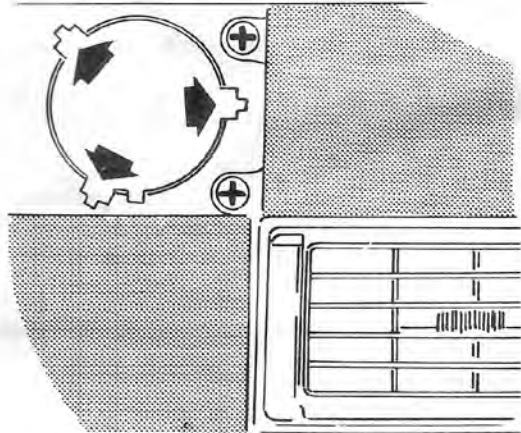

ENDAST MONTERINGSALTERNATIV A

Tryck fast 3 stycken hållare (gummi) i instrumentsargens uttag.

ALTERNATIVE A ONLY

Press three rubber fasteners into recesses in instrument ring.

NUR EINBAUALTERNATIVE A

3 Stück Klammern in die Aussparung der Instrumentenleiste festdrücken.

SEULEMENT POUR L'ALTERNATIVE DE MONTAGE A

Enfoncer trois butées dans l'encoche du cadre d'instrument.

AINOASTAAN VAIHTOEHTO A

Paina 3 laattaa kojetaulukehikon reikiin.

7

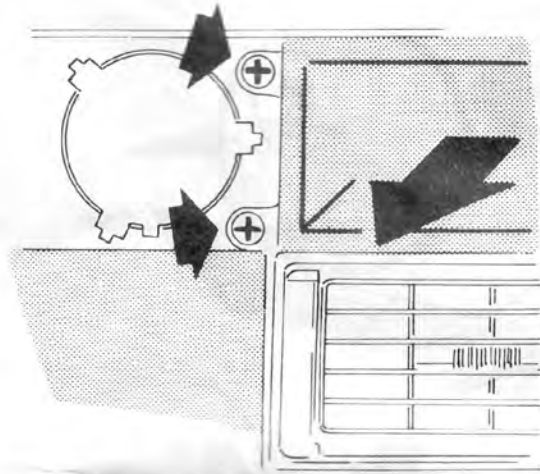

ENDAST MONTERINGSALTERNATIV B
Ta bort de 2 skruvarna och lyft ur facket.

ALTERNATIVE B ONLY
Remove screws and compartment.

NUR EINBAUALTERNATIVE B
Die 2 Schrauben entfernen und das Fach herausheben.

SEULEMENT POUR L'ALTERNATIVE DE MONTAGE B
Enterer les deux vis et déposer le compartiment.

AINOASTAAN VAIHTOEHTO B
Ota pois 2 ruuvia ja nosta lokero pois.

8

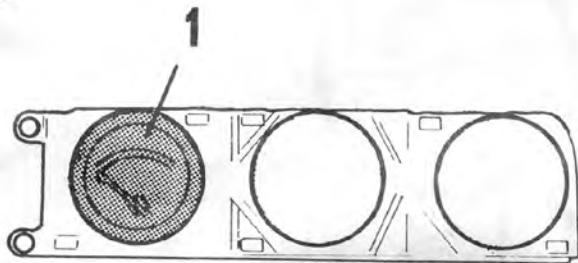

ENDAST MONTERINGSALTERNATIV B
Montera instrumentet (1) i den lösa panelen.

ALTERNATIVE B ONLY
Install instrument (1) in the loose panel.

NUR EINBAUALTERNATIVE B
Das Instrument (1) in die lose Verkleidung einbauen.

SEULEMENT POUR L'ALTERNATIVE DE MONTAGE B
Monter l'instrument (1) dans le panneau détaché.

AINOASTAAN VAIHTOEHTO B
Asenna mittari (1) irralliseen paneeliin.

9

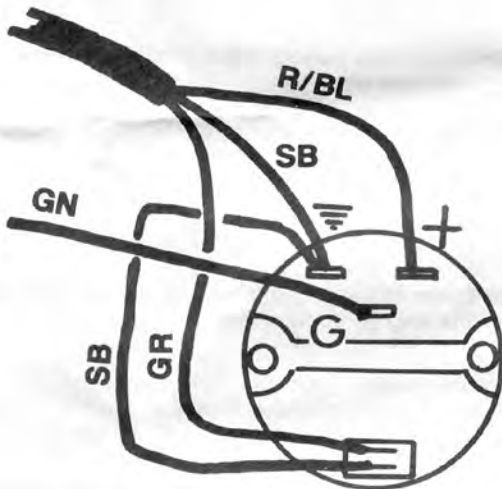

Anslut kablar till instrumentet.

Connect cables to instrument.

Die Kabeln zum Instrument anschließen.

Brancher les câbles à l'instrument.

Liitä johtimet mittariin.

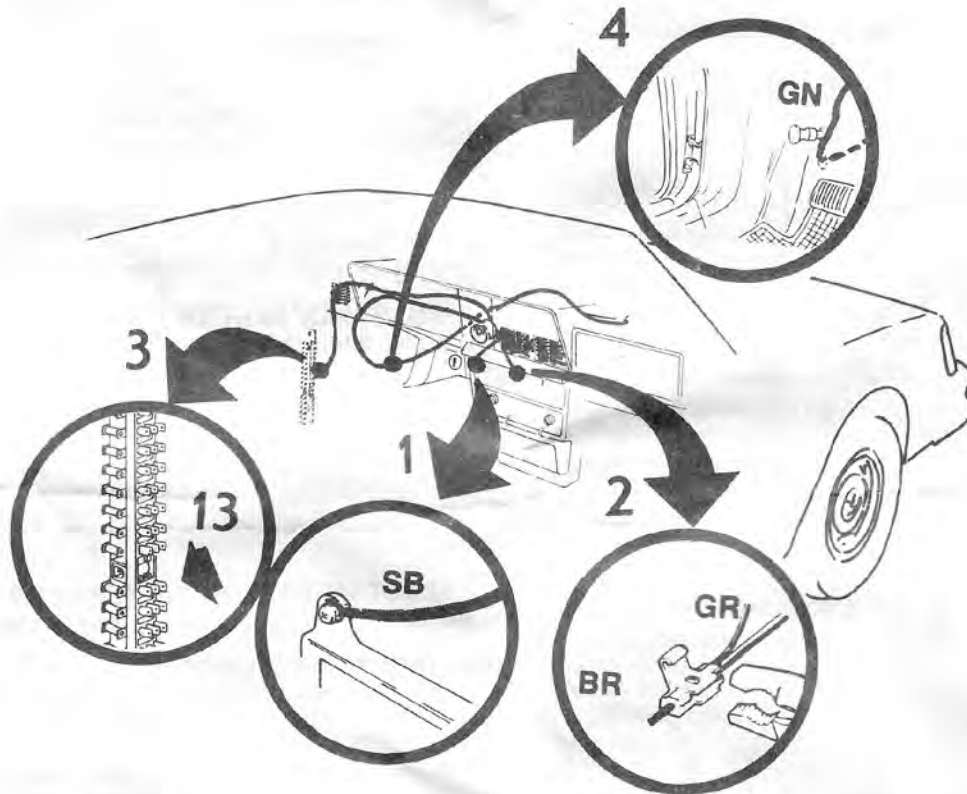

1

Anslut den svarta kabeln från instrumentet på mittpanelens jordningsskruv.

Connect black cable from instrument to center panel earth screw.

Das schwarze Kabel vom Instrument an die Maseschraube der Mittelverkleidung anschließen.

Brancher le câble noir venant de l'instrument à la vis de mise à la masse sur le panneau intermédiaire.

Liitä musta mittarin johdin keskikojetaulun maattoruviin.

2

Ledningsmattans grå kabel ansluts till den bruna kabeln för instrumentbelysningen med scotchlock bakom reglagepanelen.

The grey cable from cable harness is connected to brown cable for facia light behind the center panel. Use scotch-lock connector.

Das graue Kabel des Kabelbaums wird zum braunen Kabel für die Instrumentenbeleuchtung mit Scotch-Lock hinter der Regulierungsverkleidung angeschlossen.

Brancher le câble gris du faisceau de câbles au câble brun pour l'éclairage d'instruments à l'aide de scotch-lock, derrière le panneau de commande.

Johtomaton harmaa kaapeli liitetään mittarivalaistuksen ruskeaan kaapeliin säädinpaneelin takana scotch lock -liitännällä.

3

Drag ledningsmattans röd/blå kabel fram till säkringsboxen och anslut till säkring 13.

Route red/blue cable from cable harness to fuse box. Connect to fuse no. 13.

Das rot/blau Kabel des Kabelbaums zum Sicherungskasten vorziehen und zur Sicherung 13 anschließen.

Amener le câble rouge/bleu du faisceau de câbles jusqu'an boîtier de fusibles et le brancher au fusible 13.

Vedä johdinnipun puna/sininen johdin varokerasiaan ja liitä varokkeeseen 13.

4

Dra den gröna kabeln genom mellanbrädan ut genom hålet (se punkt 4) till motorrumet.

Route green cable through hole in firewall (see point 4) into the engine compartment.

Das grüne Kabel durch das Zwischenbrett und durch das Loch hindurch (siehe Punkt 4) zum Motorraum ziehen.

Faire passer le câble vert par la plaque intermédiaire puis par le trou (voir le point 4), jusqu'an compartiment moteur.

Vetäkää vihreä kaapeli rintapellin läpi ja reiästä (ks kohta 4) moottoritilaan.

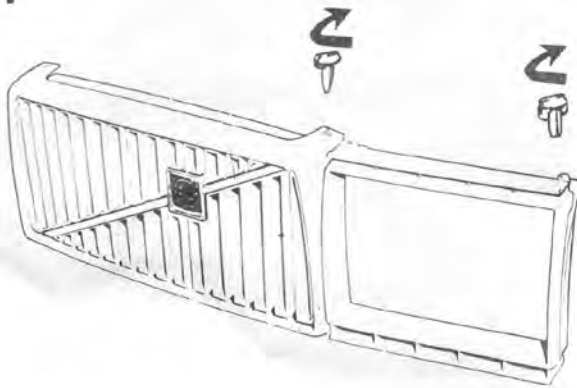
11

Ta bort grill. (På vissa modeller även sargen runt vänster strålkastare).

Remove the grille. (On certain models the rim for left headlight must also be removed).

Den Grill entfernen. (Bei gewissen Modellen auch die Leiste um den linken Scheinwerfer herum).

Déposer la calandre. (Sur certains modèles, même le cadre autour du phare gauche.)

Irrrottakaa etusäleikkö. (joissakin malleissa myös vasemmanpuoleisen valonheittimen ympärillä oleva kehys.)

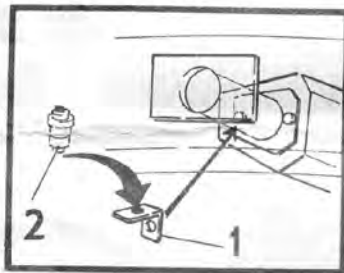
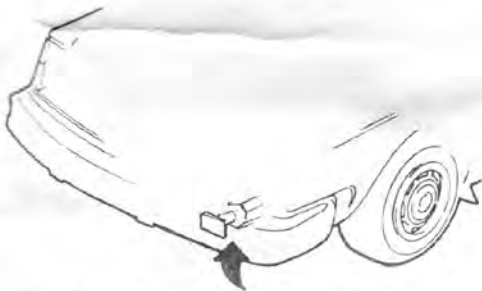
12

Skruva fast konsol (1) och yttertemperaturgivaren (2) på stötfångarens vänstra stötdämparens inre skruv.

Install bracket (1) and temperature sender (2) to the inner screw of the bumper's left shock absorber.

Konsole (1) und Außentemperaturgeber (2) auf die inner Schraube des linken Stoßdämpfers beim Stoßfänger festschrauben.

Visser le support (1) et la thermistance (2) à la vis intérieure de l'amortisseur gauche du pare-chocs.

Kiinnittäkää kannatin (1) ruuveilla ja ulkolämpömittarin anturi (2) puskurin vasemmanpuoleisen iskunvaimentimen sisempään ruuviin.

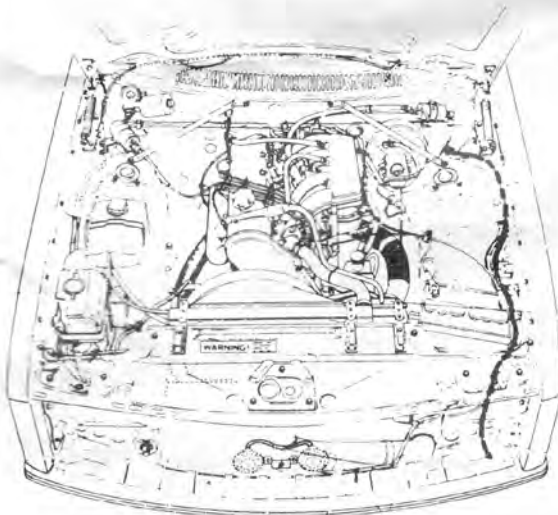
13

Dra den gröna kabeln från hålet (se punkt 10) i mellan brädan efter ordinarie kabelmatta.

Dra kabeln genom befintligt hål under strålkastaren och anslut till temperaturgivaren.

Route the green cable from the hole in the firewall (see point 10) along existing cable harness.

Route the cable through existing hole beneath the headlight. Connect to temperature sender.

Das grüne kable vom loch (siehe Punkt 10) in das Zwischenbrett längs dem befindlichem kabelbaum ziehen.

Das kable durch das befindliche loch unter dem Scheinwerfer ziehen und zum Temperaturgeber anschließen.

Faire passer le câble vert par le trou (voir le point 10) dans la plaque intermédiaire, suivant le faisceau de câbles ordinaire.

Ensuite faire passer le câble par le trous sous le phare et le brancher à la thermistance.

Vetäkää vihreä kaapeli rintapellissä olevasta reiästä (kts. kohta 10) vakinaista kaapelimattoa myöten. Vetäkää kaapeli valonheittimen alla olevasta valmiista reiästä ja liittää se lämpömittarin anturiin.

14

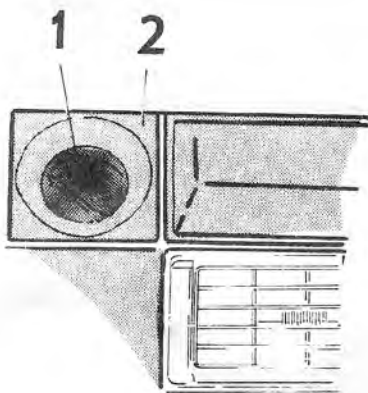

ENDAST MONTERINGSALTERNATIV A

Montera instrumentet (1) och sarg (2) i instrumentpanelen.

ALTERNATIVE A ONLY

Install instrument (1) and rim (2) in fascia panel.

NUR EINBAUALTERNATIVE A

Das Instrument (1) und Leiste (2) in die Armaturenverkleidung einbauen.

SEULEMENT POUR L'ALTERNATIVE DE MONTAGE A

Monter l'instrument (1) et le cadre (2) dans le tableau de bord.

AINOASTAAN VAIHTOEHTO

Asenna mittari (1) ja kehikko (2) kojetaulunn.

15

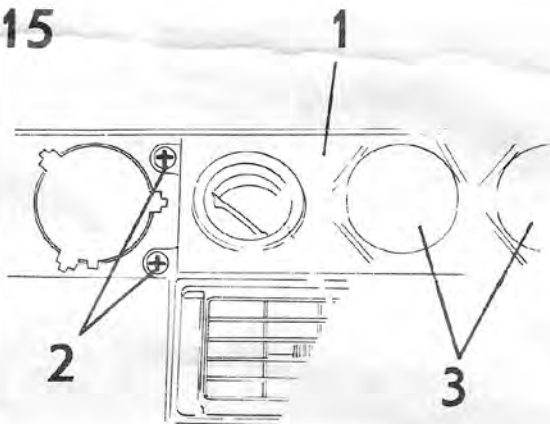

ALTERNATIVE B ONLY

Install panel (1) in fascia panel, with two screws (2). Put covers (3) in empty holes.

NUR EINBAUALTERNATIVE B

Die Verkleidung (1) in die Armaturenverkleidung einbauen. Die Verkleidung mit 2 Schrauben (2) festschrauben. Die Abdeckscheiben (3) in die Aussparungen setzen, die nicht verwendet werden.

SEULEMENT POUR L'ALTERNATIVE DE MONTAGE B

Monter le panneau (1) dans le tableau de bord. Visser le panneau avec deux vis (2). Mettre les rondelles de recouvrement (3) dans les ouvertures non employées.

AINOASTAAN VAIHTOEHTO B

Asenna paneeli (1) kojetauluun. Kierrä paneeli kiinni 2 ruuvilla (2). Laita peitelevyt (3) niihin aukkoihin, joita ei käytetä.

ENDAST MONTERINGSALTERNATIV B

Montera panel (1) i instrumentpanelen. Skruva fast panelen med 2 skruvar (2). Sätt dit täckbrickorna (3) i de uttag som ej användes.

16

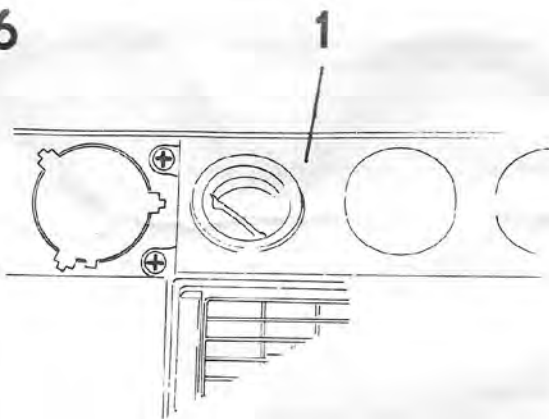

ENDAST MONTERINGSALTERNATIV B

Montera sarg (1).

ALTERNATIVE B ONLY

Install cover panel (1).

NUR EINBAUALTERNATIVE B

Leiste (1) einbauen.

SEULEMENT POUR L'ALTERNATIVE DE MONTAGE B

Monter le cadre (1).

AINOASTAAN VAIHTOEHTO B

Asenna kehikko (1).

17

Anslut batteriet.
Kontrollera funktionen.
Sätt tillbaka losstagna detaljer.

Reconnect battery.
Check function.
Reinstall disassembled parts.

Die Batterie anschließen.
Funktion kontrollieren.
Die losgemachten Einzelteile wieder anbringen.

Brancher la batterie.
Contrôler le fonctionnement.
Remettre en place les pièces enlevées.

Littäkää akku.
Tarkistakaa toiminta.
Asentakaa irti otetu osat takaisin paikoilleen.